



# LÄTT OCH RÄTT MONTERING AV DITT NYA KÖK

Till montören: Lämna kvar denna monteringsanvisning

**Ballingslöv**<sup>®</sup>  
vardagsglädje

## Några tips

- Behåll emballaget på så länge som möjligt.  
Vid avemballering, skär på baksidan eller på sidorna av skåpen.
- Mät gärna ut i förväg var spis, diskmaskin, kyl etc. ska placeras.
- Tänk på att förbereda för belysning, och montera spotlights i ett tidigt skede.
- Glöm inte passbitar i hörn, vid radiator, fönsterbänk etc. Beakta att även knoppar och handtag "bygger".
- Använd tejp vid sågning av passbitar, fläkthylla etc. för att förhindra urslag.
- Mät ut golvet's högsta punkt och utgå från denna innan socklarna anpassas i våg.
- Tänk på att skruva fast handtag/knoppar med skruvmesjel, inte skruvdragare.
- Ta nu en snabbtitt på de följande bildsidorna. När du sedan börjar själva monteringen studerar du givetvis de olika momenten mer i detalj.
- Vid montering av köksö, förankra stommarna ordentligt även i golv.

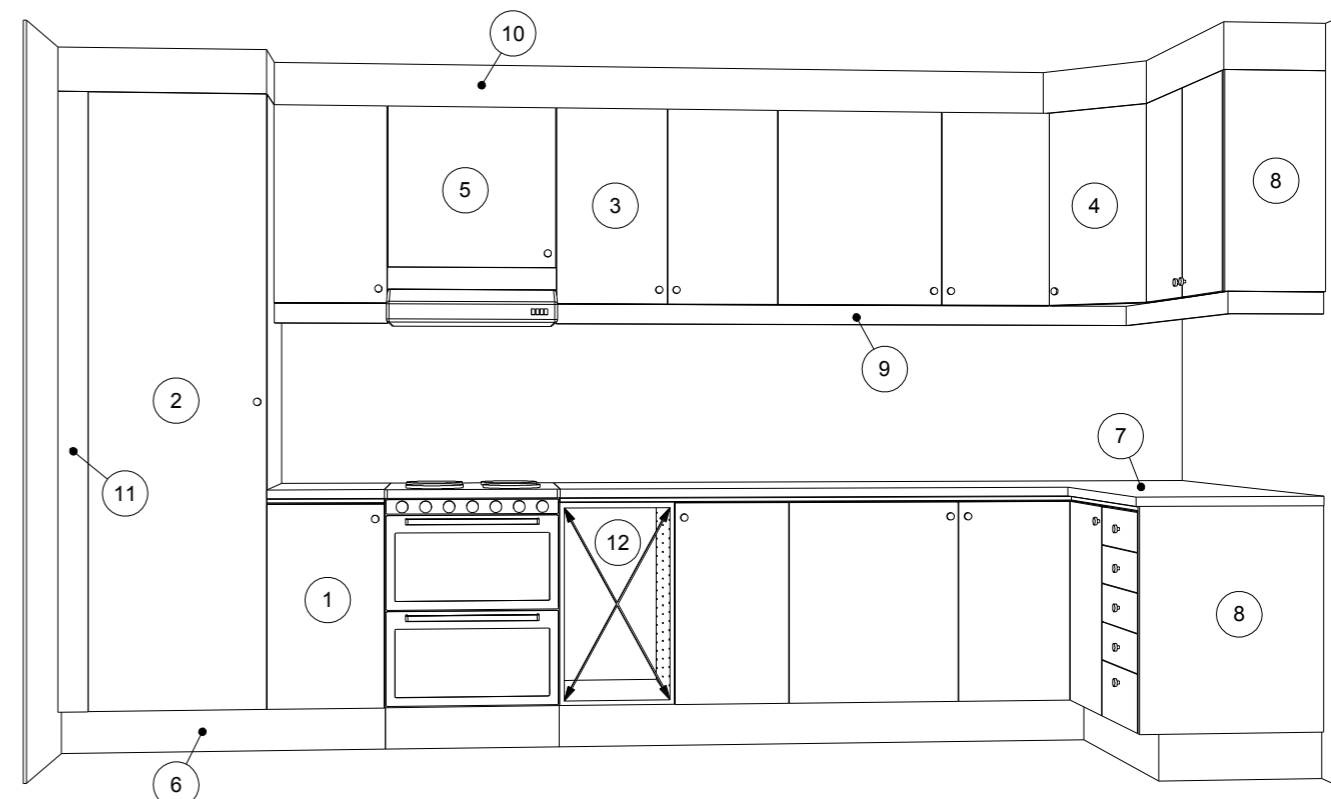

### VISSA BENÄMNINGAR SOM DU TRÄFFAR PÅ I KOMMANDE BILDTEXTER

- |             |              |              |                   |
|-------------|--------------|--------------|-------------------|
| 1. Bänkskåp | 4. Hörsnkåp  | 7. Bänkskiva | 10. Takanslutning |
| 2. Högskåp  | 5. Fläktskåp | 8. Frisida   | 11. Passbit       |
| 3. Överskåp | 6. Sockel    | 9. Ljusramp  | 12. Diagonalmått  |

## Symboler som används i monteringsanvisningen



Gera



Kontroll  
diagonalmått



Spika



Ska vara  
i våg/lod



Skruva



Borra

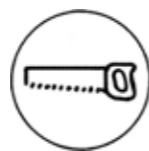

Såga



Limma/  
silicontäta

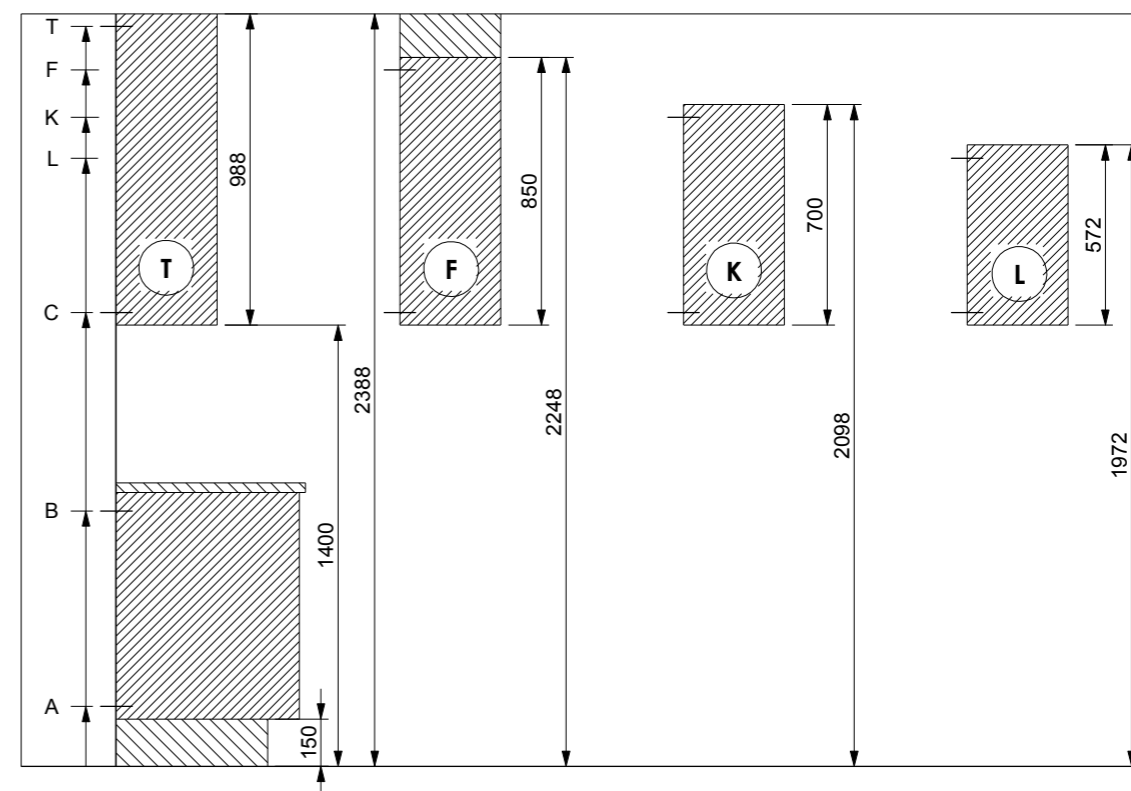

### TOTALHÖJDER PÅ KÖKSINREDNING

T-höjd inkl. sockelhöjd 150mm = 2388mm  
 F-höjd inkl. sockelhöjd 150mm = 2248mm  
 + takanslutning  
 K-höjd inkl. sockelhöjd 150mm = 2098mm  
 L-höjd inkl. sockelhöjd 150mm = 1972mm

### FÄSTPUNKTER VID SKÅPMONTERING

C/C-avstånd mätt från golvnivå. (Vid lägre eller högre sockelhöjd anpassas fästpunkterna efter sockelns mått-avvikelse).  
 A = 190mm, B = 810mm, C = 1440mm, L = 1930mm,  
 K = 2060mm, F = 2210mm, T = 2348mm.

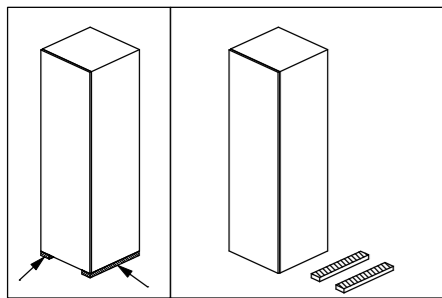

## MONTERING HÖGSKÅP OCH BÄNKSÅP

1. Transportskydd på högskåp tas bort från skåpens undersida.

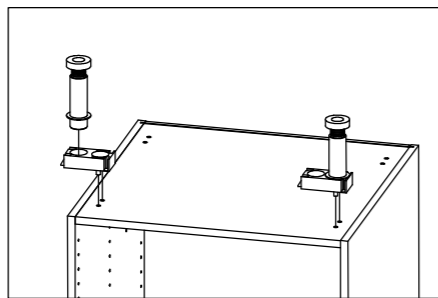

2. Montera stödbenen i de förborrade hålen på skåpens undersida.

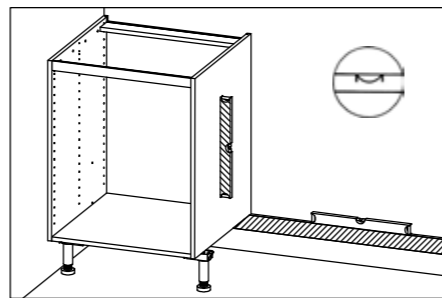

3. Våg av och montera en regel 150mm (som standard) från golv.

Lyft stommen på plats. Kontrollera våg och lod.

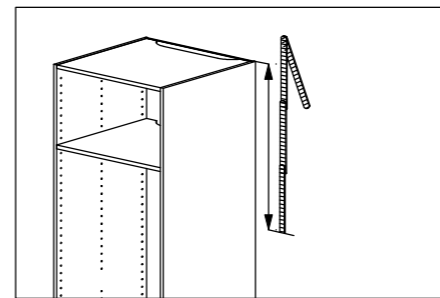

## MONTERING AV ÖVERSKÅP

12. Mät ut och markera överskåpens underkant från högskåpens ovansida.

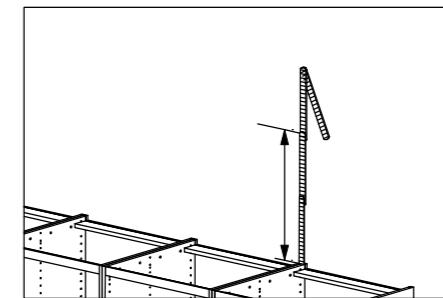

13. Om högskåp ej finns, mät från bänkskåpens ovansida (530mm).

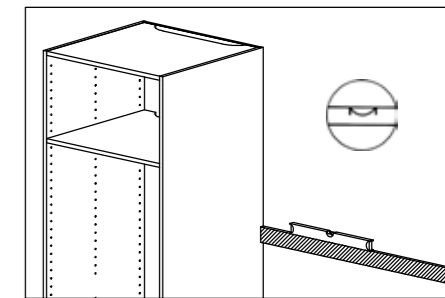

14. Fäst en rättbräda i våg enligt markering av överskåpets underkant.

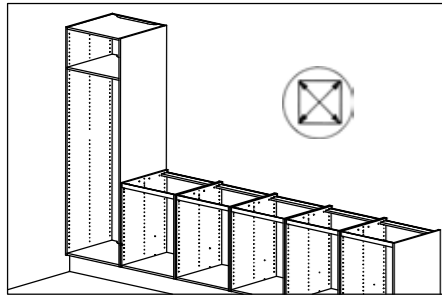

4. Kontrollera diagonalmåten på skåpen. Båda måtten ska vara samma. Skåpen är då i exakt rätt vinkel.

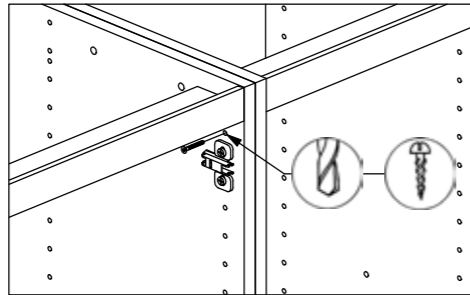

5. Skruva ihop skåpstommarna. Använd medföljande kopplingskruv.

Borra hål Ø4, 10mm djupa ca 20mm från topp/botten. Skruva kopplingskruven i dessa hål.

**OBS!**

Vid montering av köksö, förankra stommarna ordentligt även i golv.

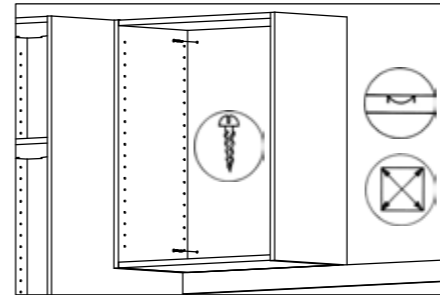

15. Förborra skåpets fästpunkter. (Fästpunkter se sid 3)

Sätt överskåpen på rättbrädan och skruva fast dem i väggen. Skruv väljes med hänsyn till väggmaterial.

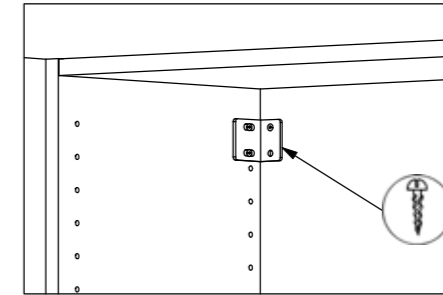

16. Om skåpet ska belastas med 50kg eller mer bör förstärkningsvinkel användas. Använd medföljande skruv för montage i sidan. OBS! Endast övre hålet används vid skruvning i vägg. Rekommenderad maxbelastning per hylla är 20kg (jämnt fördelat över hyllan).

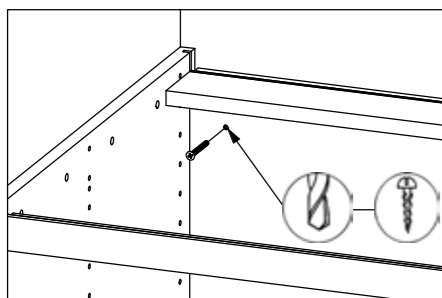

6. Förborra och skruva fast skåpet på väggen (fästpunkter se sid 3). Skruv väljes med hänsyn till väggmaterial.

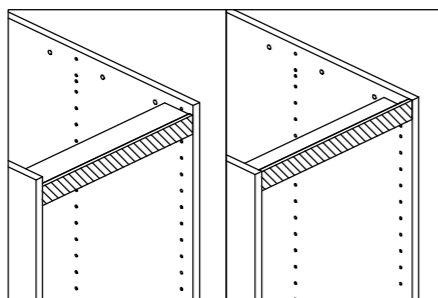

7. Vid transport är täcklisten vänd. Drag loss och vänd den rätt.

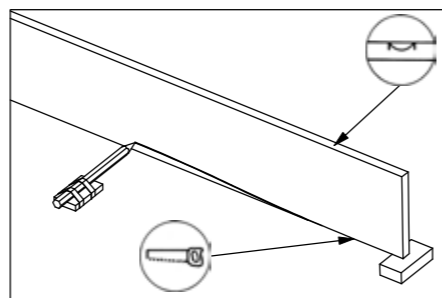

8. Vid sneda och ojämna golv, justera sockeln med distansbitar så den är i våg. Ritsa eller rita golvets ojämnheter på sockeln. Såga sockeln så den sluter tätt mot golv.

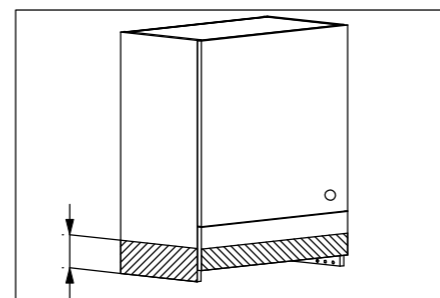

## MONTERING FLÄKTSKÅP

17. Fläktskåpets sidor (gäller L- och K-höjd) och utfyllnad kapas för att passa fläktens höjd.

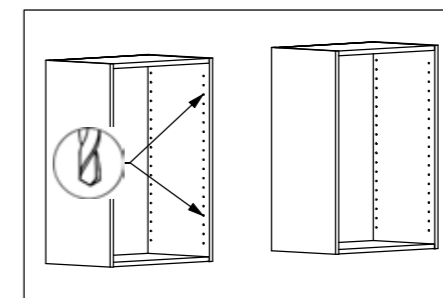

## MONTERING FLÄKTHYLLA

18. Förborra med 5mm borrar i 3:e hålet uppifrån och 4:e nerifrån.

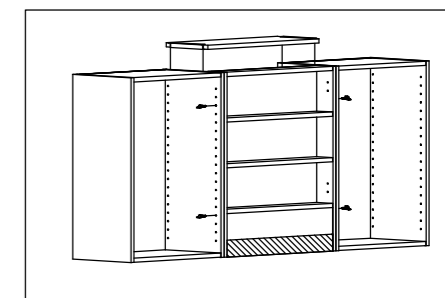

19. Fläkthyllans underkant kapas för att passa fläktens höjd. Skruva fast fläkthyllan med medföljande vingmuttrar. Läggs takskivan med plastprofiler på plats.

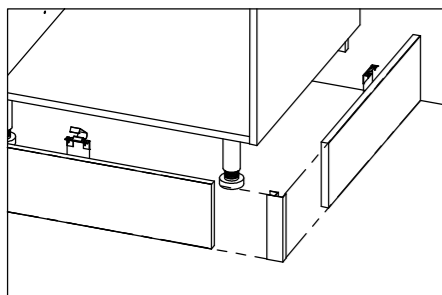

9. Applicera clipsen (fästbeslagen) på sockelns ovankant. För sockeln in mot sockelbenen.

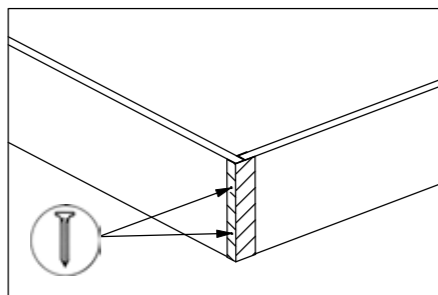

10. Sockel sammanfogas i främre synligt hörn med plasthörn. Gäller laminatsockel vit och brun.

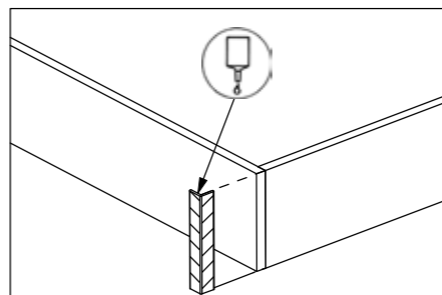

11. Fanerad/målad sockel: trähörn limmas över skarven.

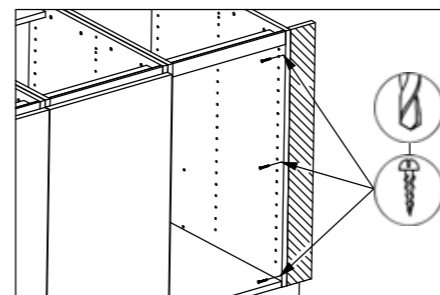

## MONTERING PASSBITAR/ PASSBITSSATSER

20. Då skåpen sluter mot vägg så börja med passbit. Förborra skåpsidan och fäst med skruv.

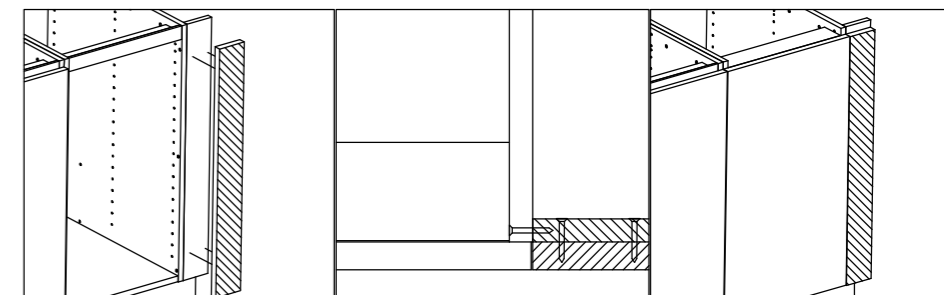

21. Vid inredning med fanerade/målade luckor: Innan passbit fästs i skåpsidan, montera fanerad/målad passbit utanpå ordinarie passbit. Följ sedan anvisningarna i punkt 20.

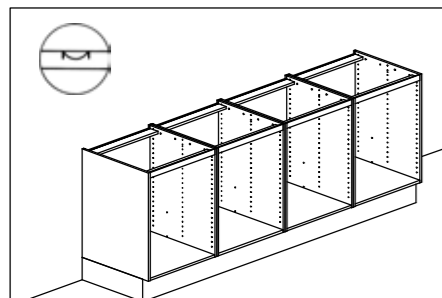

### MONTERING AV BÄNKSIVOR OCH DISKBÄNKAR

22. Kontrollera att skåpen är rätt i våg. Se även separat monteringsanvisning som medföljer bänkskivorna.

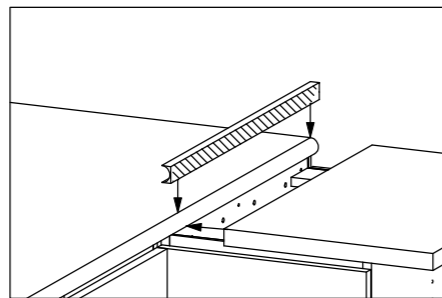

23. Till bänkskiva i 90° hörn kan skarvlist användas som alternativ till kopplingsbeslag.

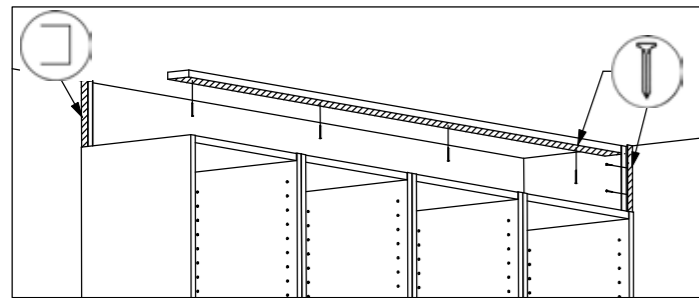

### MONTERING AV TAKANSLUTNING (laminat och målat/fanérat)

24. Laminat: Beslag (plast) till takanslutning spikas i vägg 1mm innan för skåpstommens kant. Laminat/målat/fanérat: Spika eller skruva en list i taket för att fästa takanslutningen.

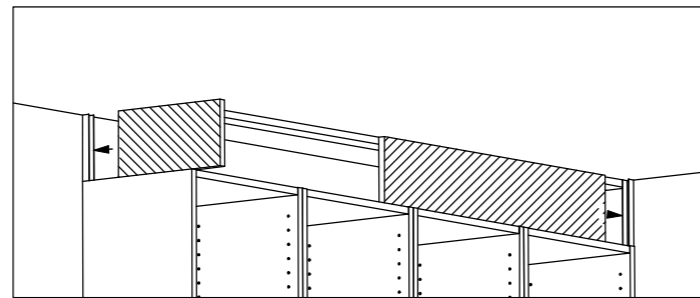

25. Laminat/målat/fanérat: Avpassa takanslutningens höjd. Takanslutningen monteras 2mm innanför skåpets tak. Laminat: Sätt upp takanslutning på skåpen och för in den i beslaget. Målat/fanérat: Sätt upp takanslutning på skåpen.

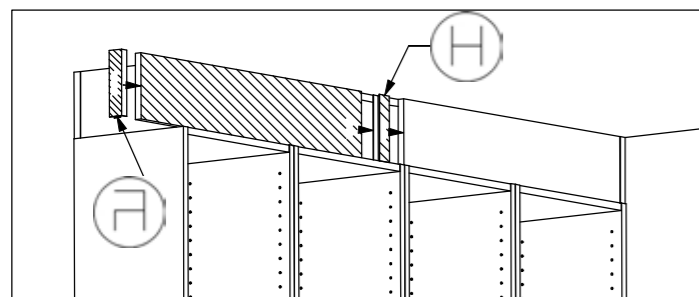

26. Laminat: Vid skarvning används skarvbeslag. I hörn används hörnbeslag. Målat/fanérat: Skarvar geras för att synas så lite som möjligt. I hörn används hörnlistor.

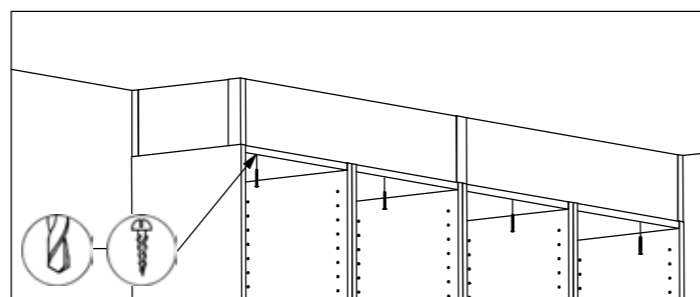

27. Laminat/målat/fanérat: Fäst takanslutningen med skruv inifrån skåpen (förborra med Ø4mm borrh).

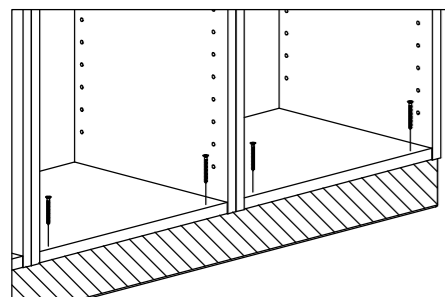

### MONTERING AV LJUSRAMPLIST

28. Förborra 4mm hål 12mm in från skåpets framkant och ca 20-35mm från skåpssidan. Ljusramplista av MDF ska förborras för att den inte ska spricka. Skruva fast ljusramplista 3mm innanför skåpets kant.

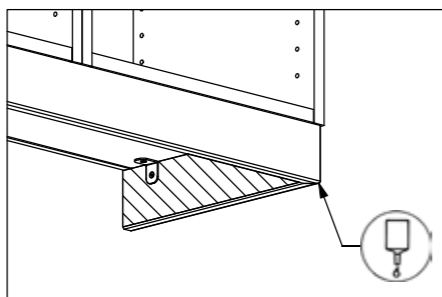

29. Kortsidan monteras i skåpet med möbelvinklar. Hörn geras och limmas.

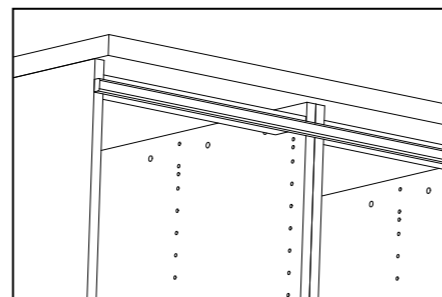

### MONTERING AV DEKORTÄCKLIST

30. Dekortäcklista limmas med montage lim mot stommens framkant.

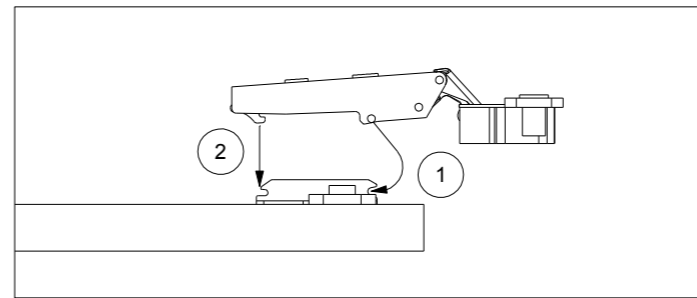

### GÅNGJÄRN

31. Montering av gångjärn:  
1. Haka fast gångjärnsarmen i fästplattan.  
2. Tryck fast gångjärnsarmen.

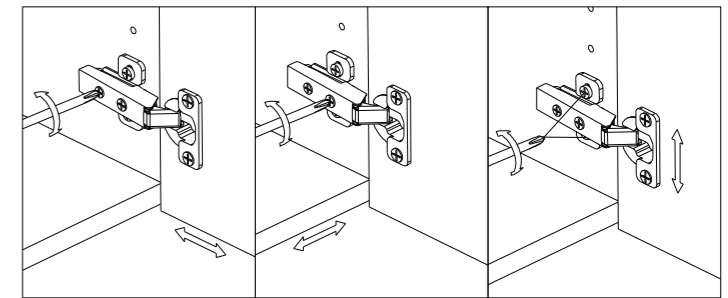

32. Justering av gångjärn.

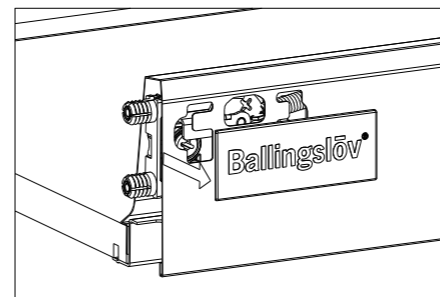

### LÅDOR

33. Demontering av täckbricka.

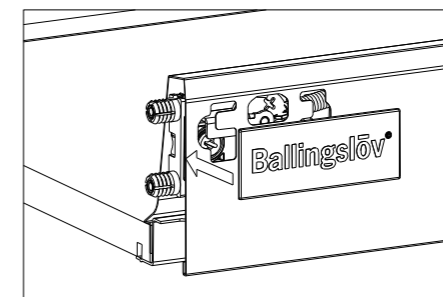

34. Montering av täckbricka.

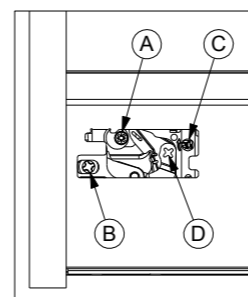

35. Översikt Justering och demontering av lådfront. Gäller låda med plåt- eller glassida.

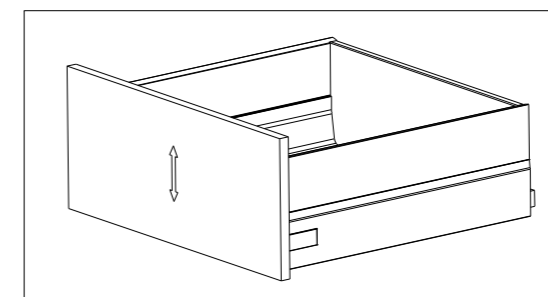

36. Justering av lådfront i höjded. Använd skruv A enligt översikt i punkt 35.

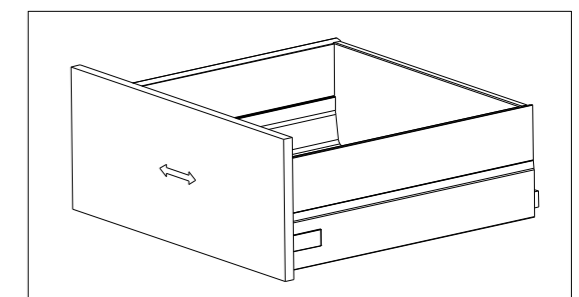

37. Justering av lådfront i sidled. Använd skruv B enligt översikt i punkt 35. Justering utförs i både höger och vänster lådsida.

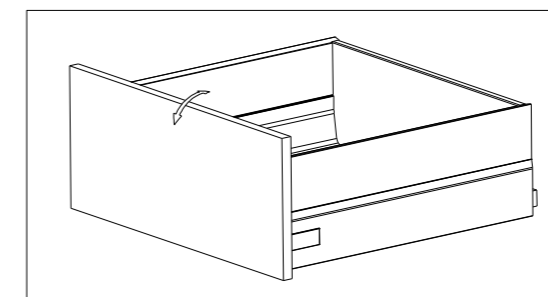

38. Justering av lådfrontens lutning. Använd skruv C enligt översikt i punkt 35. Justering utförs i både höger och vänster lådsida.

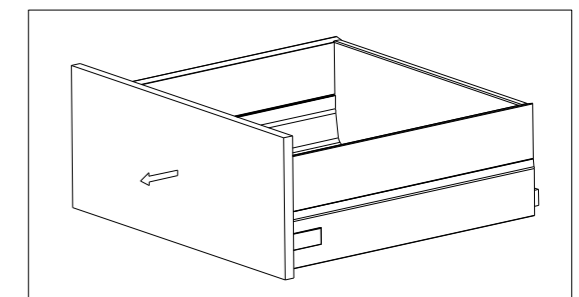

39. Demontering av lådfront. Använd skruv D enligt översikt i punkt 35.

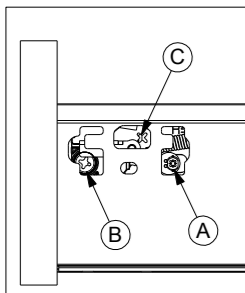

40. Översikt Justering och demontering av lådfront.

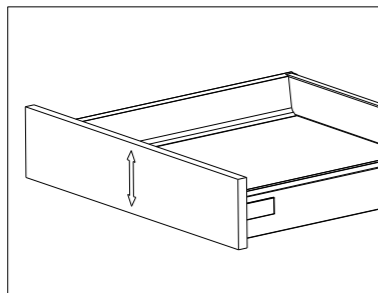

41. Justering av lådfront i höjded. Använd skruv A enligt översikt i punkt 40.

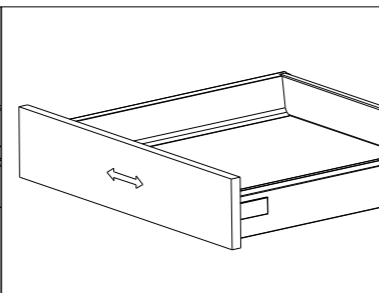

42. Justering av lådfront i sidled. Använd skruv B enligt översikt i punkt 40.

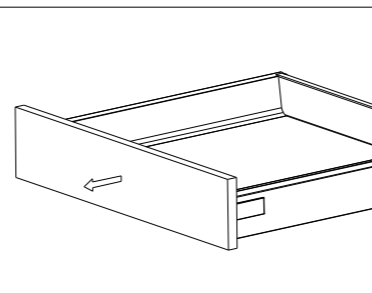

43. Demontering av lådfront. Använd skruv C enligt översikt i punkt 40.

Justering utförs i både höger och vänster lådsida.

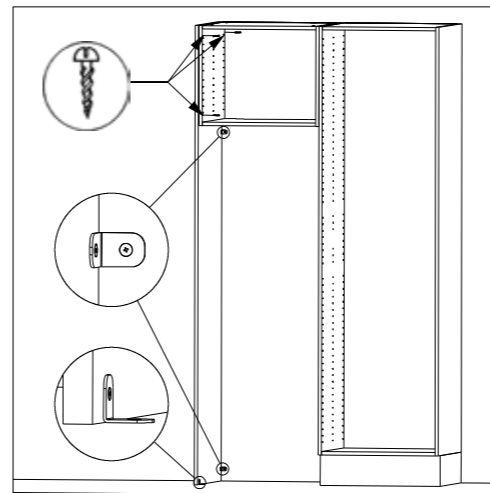

### MONTERING AV FRISIDA VID FRISTÅENDE KYLENHET

48. Frisida fästes i vägg och golv med möbelvinklar.

OBS! Kontrollera så att inga slingor för golvvärme eller liknande finns i golvet!

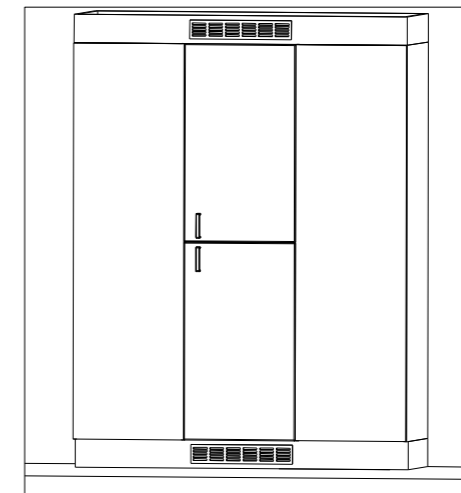

### VENTILATIONSGALLER FÖR INBYGGNADSENHETER

49. Ursågning för ventilationsgaller måste göras både i sockel och takanslutning då kyl, frys, ugn eller micro byggs in. OBS! Min area 200 cm<sup>2</sup>.

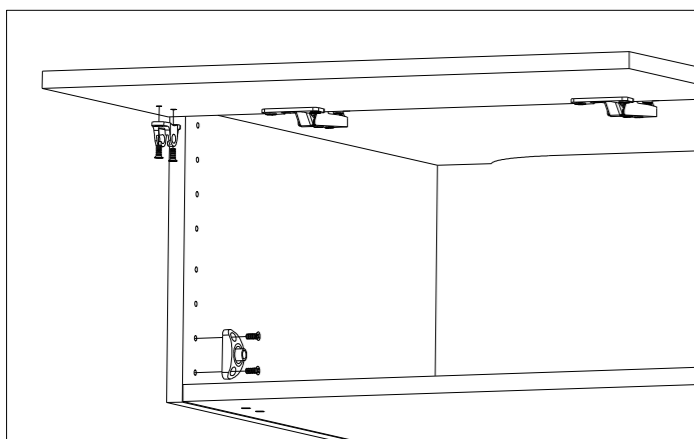

### SPÄRR FÖR ÖVERHÄNGD LUCKA

44. Montera fästena i lucka och stommsida.

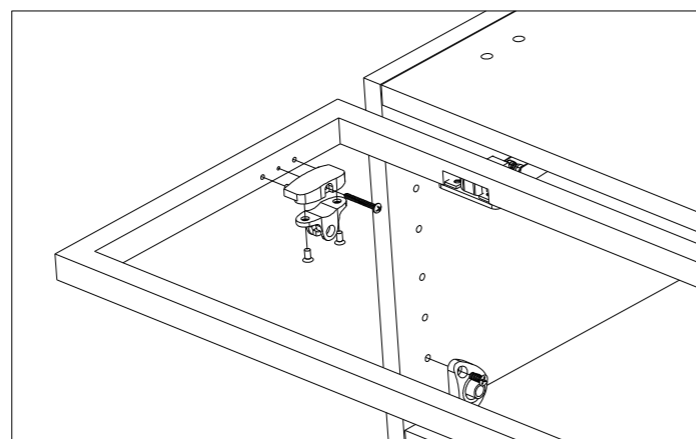

45. För ALU-vitrin används ett särskilt beslag i luckan. Beslaget i stommsidan är detsamma.

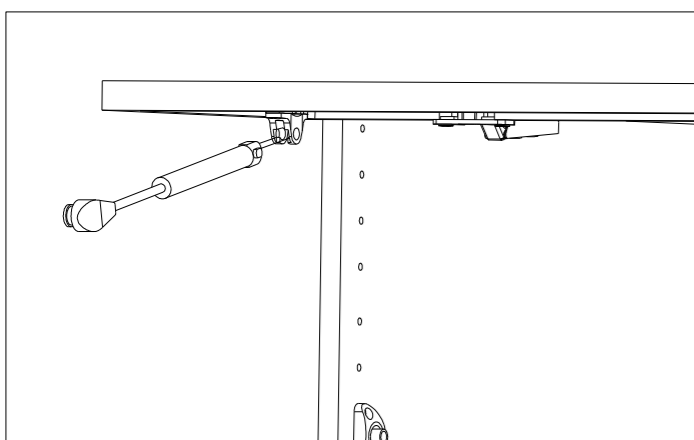

46. Skjut in kolven i luckfästet.

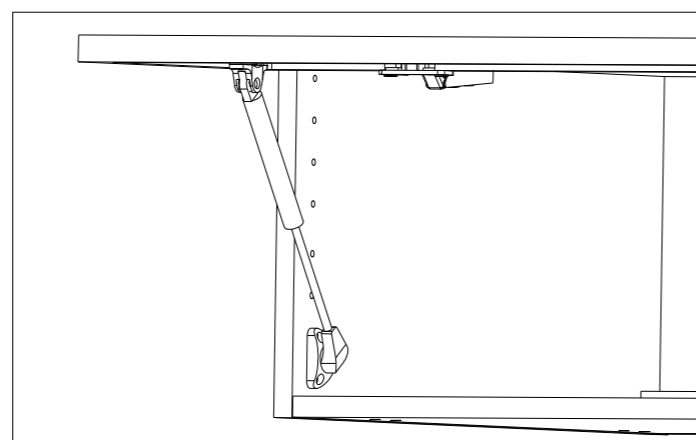

47. Tryck fast kolven i stomfästet.

# SKÖTSELRÅD

*Denna skötselanvisning sätts upp på lämplig plats i något skåp, förslagsvis städskåpet. För att inredningen ska hålla sig i fint skick och få en lång livslängd är det viktigt att man följer våra skötselråd.*

## Målade ytor

Använd vanliga rengöringsmedel, som normalt finns i ett hushåll. Undvik skurmedel eller andra preparat, som innehåller slipmedel eller medel med ammoniak.

## Ytor med högglans

Efter montering, tag bort den skyddande folien.

## Daglig skötsel

Torka med en lätt fuktad ren trasa tillsammans med ett mildt handdiskmedel utan ammoniak tillsatser, och eftertorka med en torr mjuk och ren trasa.

## Kontinuerlig skötsel

OBS! Två månader efter leveransen kan de högglanslackerade ytorna poleras. Denna åtgärd skyddar ytorna och gör att den dagliga skötseln blir lättare att utföra.

Använd produkterna i underhållspaketet alternativt bilpolish av god kvalitet.

- Applicera ett tunt, jämnt lager polish med svamp/polerduk.
- Låt torka några minuter tills ytan fått en matt hinna.
- Polera av med polerduk.

Observera att det är mycket viktigt att Ni använder en ren polerduk, som inte repar ytan. Denna behandling bör upprepas 1-3 gånger om året.

Vid kompletteringsbehov av någon produkt i underhållspaketet

- Vänd Er till återförsäljaren eller en välsorterad biltillbehörsaffär som har motsvarande produkter.

*Skurpulver och andra liknade rengöringsmedel får inte användas, då dessa kan repa ytan och/eller förstöra ytan på annat sätt.*

## Lackerade träytor

Fanerade och massiva träytor är mer eller mindre poriga. Var därför sparsam med vatten vid rengöring. Använd lätt fuktad trasa och torka efter med väl urvriden trasa. Lämpliga rengöringsmedel är samma som till målade ytor. Använd aldrig thinner o dyl. för fläckborttagning.

## Laminat- och melaminbelagda ytor

Rengöres med i hushållet förekommande rengöringsmedel i likhet med målade och lackerade ytor.

Ämnen som kan förorsaka missfärgningar eller frätskador (jod, vätesuperoxid, bläck, mineralsyror, ammoniak etc.) ska givetvis undvikas.

## Lådor, backar och inredningsdetaljer

Efter rengöring med lämpligt syntetiskt rengöringsmedel eftertorkas med fuktig trasa, för att undvika statisk elektricitet. Kristallolja, aceton och liknande medel får ej användas, då dessa kan skada plastdetaljer.

## Oljebehandlade träbänkskivor

Se skötselanvisning som medföljer bänkskivorna.

## Massiva träkantlister

För att hela tiden ha glädje av den nya bänkskivan, bör trälisten efterbehandlas med lack minst en gång om året. Detta görs bäst genom att trälisten putsas med fint sandpapper, utan att laminatskivan slipas, varefter listen efterlackeras med lack, som du kan köpa i färghandeln.

## Utdragsskivor (skärbrädor)

Rengörs med lite diskmedel på lätt fuktad trasa.

## Bänkskivor i granit

Se skötselanvisning som medföljer bänkskivorna.

## Flätkåpor

Koppar och mässing poleras med mild kopparputs. Mässingen kan efter polering behandlas med metallpolish. Polera aldrig i cirklar, utan följ slipriktningen.

Rostfri och målad (epoxilackerad) underhålls genom avtorkning med mildt diskmedel indränkt i en mjuk diskhandduk. Skölj handduken väl och eftertorka. Vid behov poleras med metallpolish med jämna mellanrum. Polera aldrig i cirklar, utan följ slipriktningen.



## Elinstallation

Kontakta alltid behörig installatör.

**Ballingslöv**<sup>®</sup>  
vardagsglädje