

INSTALLATION INFORMATION

# premium click

# optimum click

**PERGO**<sup>®</sup>  
VINYL PLANKS & TILES

- 1 För att uppnå ett bra resultat rekommenderar vi att man följer alla instruktioner noggrant.



## FÖRBEREDELSE

Vi rekommenderar att man beställer alla paneler för samma golvprojekt samtidigt. .

- 2 Förvara och transportera alltid Pergo vinylgolv med försiktighet för att förhindra skevhet. Förvara och transportera lådorna på ett plant underlag i prydliga staplar. Förvara aldrig lådorna upprätta eller i fuktiga eller dammiga utrymmen eller platser med extrema temperaturer. Pergo vinylgolv måste acklimatiseras i rummet där det ska installeras i 15-25 °C i minst 48 timmar före installationen. Temperaturen måste bibehållas före, under och i minst 24 timmar efter att installationen slutförts.

Pergo vinylgolv är utformade för invändiga installationer i temperaturkontrollerade miljöer. Det kan inte installeras i solarium, på altaner, i husvagnar, på båtar eller i andra tillämpningar utomhus utan att limmas. Om golvets temperatur överstiger 45 °C, till exempel på grund av direkt solljus, rekommenderar vi att limma de första 3 metrarna eller så långt som golvet blir 45 °C. Fortsätt sedan med installationen flytande utan underlägg på ett helt jämnt golvunderlag. Om du har några tvivel gällande golvets temperatur ska du kontakta Pergos tekniska avdelning.

Typen av undergolv, dess kvalitet och dess preparation har stor påverkan på installationens resultat. Om undergolvet inte är lämpligt för installation av Pergo vinylgolv ska nödvändiga åtgärder vidtas. Kontakta din återförsäljare av Pergo vinylgolv, som mer än gärna hjälper dig. Tänk på att ojämnheter i undergolvet kan göra märken på ditt Pergo vinylgolv.

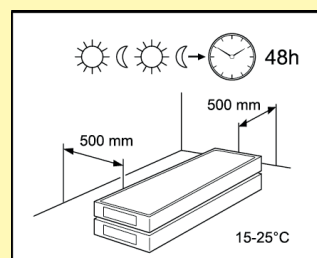

INSTALLATION INFORMATION

# premium click

# optimum click

**PERGO**<sup>®</sup>  
VINYL PLANKS & TILES

## FÖRBEREDELSE

- 3 Ta bort all fuktuppsugande eller mjuk golvtäckning först (t.ex. matta, nålfilt, vinylbeläggning, etc.). Fukttät eller hård golvbeläggning (keramikplattor, PVC, linoleum, VCT, laminat, etc.) behöver inte tas bort.

Om installationen ska göras på ett undergolv i trä ska man ta bort all golvtäckning först. Inga tecken på mögel och/eller insektsangrepp får finnas. Se till att undergolvet är plant och spika fast eventuella lösa delar. Lägg på ett jämnt underlag eller en avjämningsmassa för perfekt förberedelse av undergolvet. Krypgrunden under trägolvet måste vara tillräckligt ventilerat. Ta bort alla föremål och se till att det finns tillräckligt med ventilation (minst 4 cm<sup>2</sup> totala ventilationsöppningar per m<sup>2</sup> golv). Fukthalten i träet får inte vara högre än 14 %.

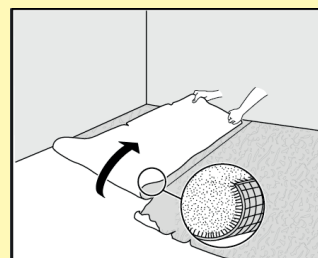

- 4 Se till att undergolvet är helt plant. Cementskarvar som är djupare än 1 mm ska utjämnas med hjälp av lämplig avjämningsmassa.

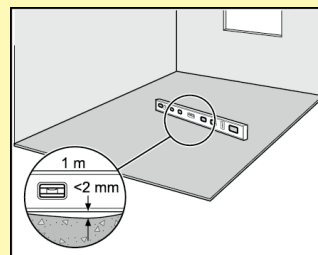

- 5 Fukthalten i undergolvet måste vara mindre än 2,5 % CM (cementgolvavjämnning) eller mindre än 1,5 % CM (anhydritundergolv). Om golvvärme används måste samma värden vara 1,5 % CM respektive 0,3 % CM. Du ska alltid mäta, anteckna och spara resultaten av fuktmätningar.

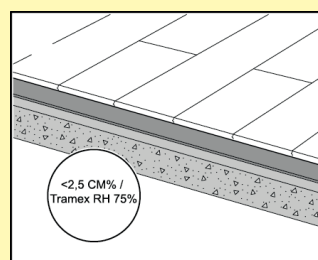

- 6 Alla ojämnheter som är större än 1 mm över en längd på 20 cm måste utjämnas. Samma sak gäller för ojämnheter som är större än 2 mm över en längd på 1 m. Använd en lämplig avjämningsmassa och kontrollera om grundfärg eller patenteringsfärg behövs. I vissa fall kan användandet av ett underlägg göra att man slipper extra utjämnning av undergolvet.

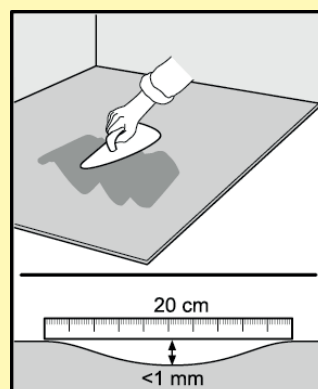

INSTALLATION INFORMATION

# premium click

# optimum click

**PERGO**<sup>®</sup>  
VINYL PLANKS & TILES

## FÖRBEREDELSE

- 7 Golvvärme kan användas med Pergo vinylgolv upp till en maximal kontakttemperatur på 28 °C. Stäng av golvvärmen 24 timmar före och efter installationen. För att vara ordentligt förberedd ska du också läsa de separata installationsinstruktionerna för golvvärme på [www.pergo.com](http://www.pergo.com)

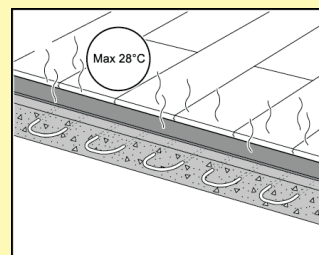

- 8 Se till att undergolvet är torrt, plant, stabilt, rent och fritt från fett och kemiska substanser. Om det behövs ska du skrapa av och tvätta bort gammalt lim. Före installationen ska du noggrant ta bort alla lösa delar (inklusive spikar), sopa och dammsuga. Laga större skavanker och sprickor på ytan. Det rekommenderas att ta bort gamla golvlister och montera nya efter att golvet har installerats.



- 9 Följande standardverktyg behövs: mätredskap, skyddsglasögon, snöre, handskar och en penna. Förutom standardverktygen rekommenderar vi att man använder kniv och installationsverktyg för Pergo vinylgolv. Installationsverktyget är en kombinerad dragstång och vinkelhake. Användning av andra tillbehör än tillbehör från Pergo vinyl kan skada Pergo vinylgolv. I sådana fall gäller inte garantin som ges av Pergo. Därför rekommenderar vi att använda endast Pergo vinyltillbehör, som är utformade och testade för användning med vinylgolvet. Använd aldrig en slagkloss vid installation av Pergo vinyl.

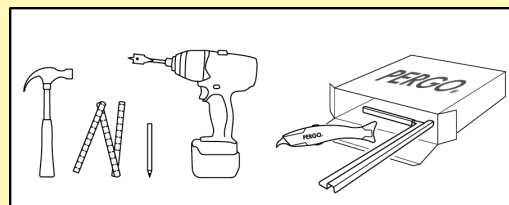

- 10 Kontrollera alla paneler före och under installation i optimala ljusförhållanden. Defekta paneler får aldrig användas.

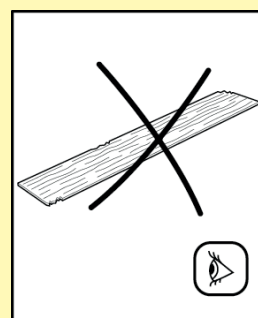

# premium click

# optimum click

## INSTALLATION

Under installation ska du blanda golvpanelerna tillräckligt så att det inte finns för många identiska, ljusare eller mörkare paneler bredvid varandra. För att uppnå bäst visuell effekt är det bästa att montera panelerna i riktning med den längsta väggen och parallellt med hur ljuset faller. Se till att inga av panelernas skarvar i två efter varandra följande rader är i linje med varandra, de ska förskjutas med minst 30 cm.

Mät rummet innan du börjar montera golvet. Se till att den sista raden med paneler är minst 10 cm bred när du avslutar installationen.

- 11 Börja med rummets vänstra hörn och montera ett underlägg om det behövs. Vi rekommenderar starkt att använda de särskilda Pergo vinylunderläggen, som är isolerande, ljuddämpande och avjämnande. Du kan få mer information om dem och hur du använder dem på underlaggets förpackning eller av din återförsäljare.



- 12 Starta den första raden med en hel planka. Kapa av den långa och den korta tungan på den första panelen. Montera plankan med avkapade ändrar mot väggarna. Se till att du lämnar en expansionsskarv på 2 mm.

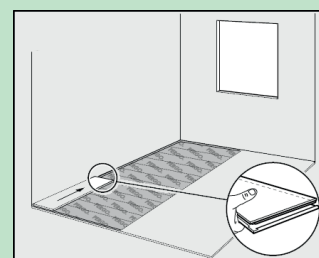

- 13 Pergo vinylgolv kan enkelt kapas med hjälp av en kapsåg eller en kniv med dekorsidan uppåt. När du kapar vinylplankan ska du markera linjen och använda kniven för att göra ett hack i ytan. Bryt sedan itu plankan med bägge händerna.

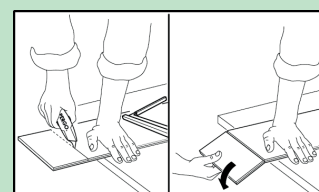

# premium click

## optimum click

## INSTALLATION

- 14 Vrid in den långa sidan på den första panelen på den andra raden i den redan monterade panelen i en vinkel på 20 till 30°. Flytta panelen som ska monteras lätt uppåt och nedåt och tryck den samtidigt framåt. Panelerna klickar ihop. Skjut sedan ihop den tredje plankan horisontellt. Lyft lätt på plankan som ska monteras genom att hålla handen under den. Tryck ned den korta sidoskarven lätt med tummen och dra från det inre hörnet utåt tills du hör ett "klick". Det här är den lättaste metoden för att montera PerfectFold™ V-klickgolv. För nu samman panelerna i de första två raderna på kortsidorna.

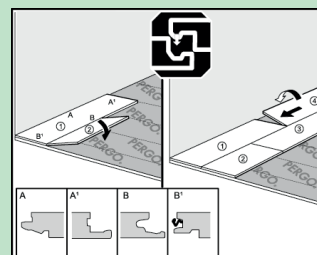

- 15 Kontrollera expansionspringan på 2 mm och se till att de första raderna är i en perfekt rak linje. Du kan kontrollera detta genom att hålla ett snöre längs med de monterade plankorna och justera golvets rakhet om det behövs.

När den återstående delen av underlägget är kortare än panelens bredd ska du installera nästa underlägg. Vi rekommenderar att sammanfoga underläggen med tunn tejp.

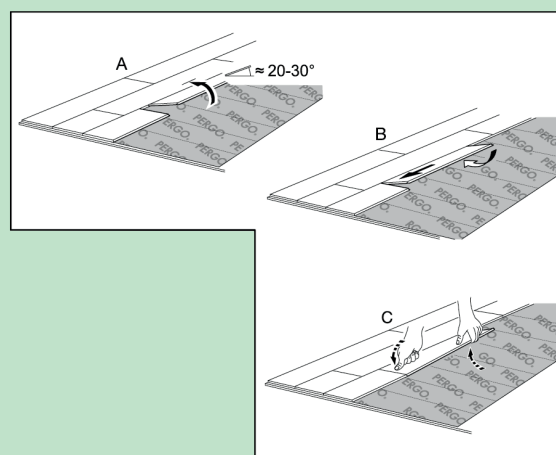
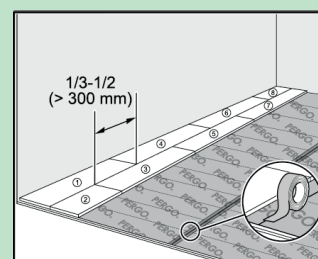

# premium click

## optimum click

## INSTALLATION

- 16 Fortsätt installationen på samma sätt rad efter rad mot rummets ände. Kontrollera alltid varje skarv innan du fortsätter. Du kan trycka försiktigt med tummen på alla skarvar på kortsidorna för att kontrollera att de låsts fast ordentligt.

En expansionsprofil behövs var 20 meter på längden.  
En expansionspringa på 4 mm under profilbasen ska bibehållas. Längs med plankornas bredd behövs inga extra expansionspringor.

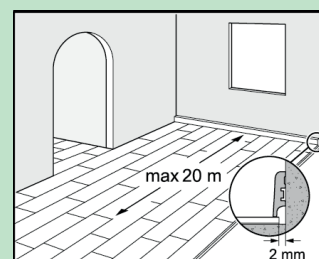
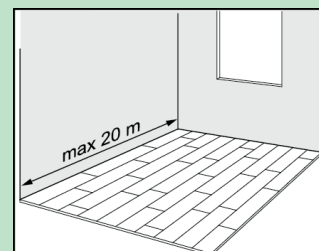

INSTALLATION INFORMATION

# premium click

# optimum click

**PERGO**<sup>®</sup>  
VINYL PLANKS & TILES

## AVSLUTNING

- 17 Inspektera den installerade golvetts slutgiltiga yta. Installera Pergo vinylgolvlister mot väggen, men fäst aldrig golvlister i själva golvet. På platser där profiler och golvlister inte kan placeras ska du fylla expansionspringorna med ett elastiskt fyllningsmedel, som till exempel Pergo vinyl Kit. För rum med hög fukthalt, som till exempel badrum, kan Pergo vinyl Hydrokit användas.

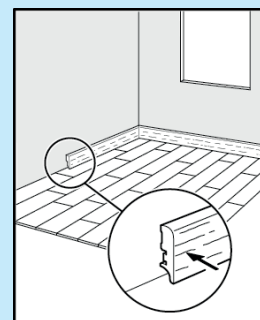

- 18 När det nya golvet når en tröskel eller en dörröppning rekommenderar vi att man skär ut dörrkarmen. För att skärningen ska bli rätt ska du vända en planka upp och ned och placera den på golvet mot dörrkarmen. Placera sedan Pergo vinylhandsågen platt mot plankan och såga genom karmen. Ta bort den utskurna biten och dammsug upp spånet. Du kan nu enkelt klicka fast plankan på den långa sidan på sidan av den utskurna dörrkarmen. Använd Pergo vinylinstallationsverktyget som en dragstång för att se till att det sitter absolut tätt i den långa och den korta skarven.

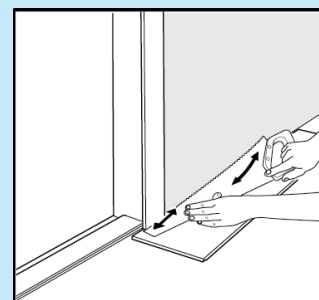

- 19 Om det är svårt att vinkla plankorna (t.ex. under element), kan du använda Pergo vinylinstallationsverktyget för att dra ihop panelerna.

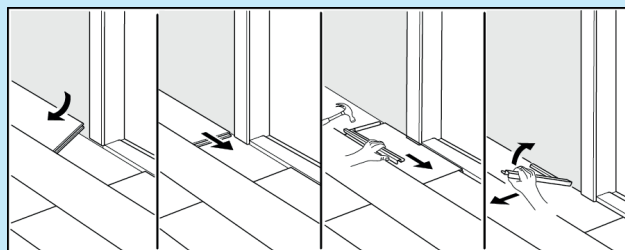

- 20 I rader där det finns ett rör ska du se till att röret hamnar exakt i linje med kortsidan på två paneler. Ta en borrar med samma diameter som röret plus 15 mm. Klicka ihop panelerna på kortsidan och borra ett hål mitt på skarven mellan de två panelerna. Du kan nu installera panelerna. Om det finns två rör ska du borra ett hål vid varje markering som motsvarar rörens diameter plus 15 mm. Om rören sitter på plankans långsida ska du skära en 45-gradig skåra från varje hål till plankans kant. Lägg sedan på ett lämpligt lim längs kanterna på den utskurna biten för att limma tillbaka den. Se till att inget lim hamnar mellan den utskurna biten och undergolvet.

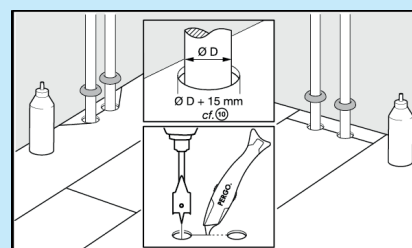

# premium click

# optimum click

## UNDERHÅLL

- 21 Du kan gå på det nya Pergo vinylgolvet direkt efter installation. Det är tillåtet att använda dammsugare på vinylgolvet. Det är förbjudet att använda ångdamsugare.



- 22 Vinylgolvet kan rengöras med en fuktig eller blöt mopp. Pergo vinyl Clean är en underhållsprodukt särskilt framtagen för att hålla ditt nya vinylgolv i toppskick. Mer information om hur du rengör och underhåller golvet finns på [www.pergo.com](http://www.pergo.com). För specifika rengöringsinstruktioner vid kommersiella tillämpningar eller projekt kan du kontakta Pergos tekniska avdelning.

Torka alltid upp spillda vätskor omedelbart från golvet.

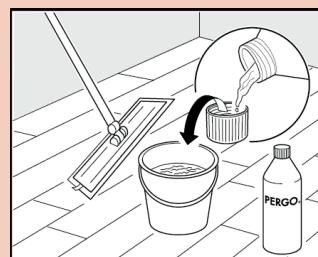

- 23 Skydda möbler och stolsben. Använd stolar (kontorsstolar) med mjuka hjul som lämpar sig för vinylgolv och/eller använd en lämplig skrivbordsmatta. Släpa aldrig tunga möbler över golvet, lyft dem istället. Se till att möbelben har stor yta och golvskydd som inte lämnar märken efter sig. Ju högre och/eller bredare möbelns fötter är, desto större blir fördelning av vikt på golvet och desto mindre blir risken att golvet skadas.

Se till att inomhustemperaturen alltid hålls mellan 15 och 25 °C. Det är också viktigt att hålla temperaturen i undergolvet inom ovan nämnda temperaturintervall.

Placera mattor utan gummibakstycken vid alla ingångar från utsidan för att förhindra att smuts, sten och jord följer med in på golvet. Detta minskar skador, behov av underhåll och förlänger golvet hållbarhet. Observera att längre kontakt med gummi kan lämna efter sig permanenta märken.

Låt inte cigaretter, tändstickor eller andra varma föremål komma i kontakt med golvet eftersom detta kan orsaka permanent skada.

Golv mattor och möbler ska flyttas då och då för att undvika permanenta färgförändringar.

